

FERTISMART & MICROS MART

Живлення і захист посівів з дотриманням
екологічної відповідальності



ФУНДАМЕНТАЛЬНІ ПРИНЦИПИ MONOSEM

Посів за своєю суттю є інвестицією. Це важливий крок, який веде до розкриття потенціалу сільськогосподарських культур. У більш ніж **80** країнах світу багато фермерів вирішили довіряти технології Monosem. Підтвердженням цьому є наша **70**-річна спільна історія. Ця довіра, заснована на надійності, довговічності та агрономічних результатах, тепер збагачується технологічними інноваціями. Інтелект лежить в основі обладнання **Monosem** як на сівалках, так і на культиваторах. **Наші амбіції базуються на 3 основних принципах:** інновації в сільському господарстві, кінцева продуктивність та інтелект на користь екологічній відповідальності.



FertiSmart

ІННОВАЦІЙНЕ РІШЕННЯ, ПРИСВЯЧЕНЕ ЖИВЛЕННЮ

- + Внесення добрив ряд за рядом
- + Великі норми: подача до 600 кг/га під дією гравітації
- + Адаптивність до всіх видів добрив
- + Можливість роботи на схилах
- + Доступність для **ValoTerra** і **CART** (носій добрив) +
Культиватори

MicroSmart

ІННОВАЦІЯ, ПРИСВЯЧЕНА ЗАХИСТУ РОСЛИН

- + Новий мікрогранулятор з управлінням ряд за рядом
- + Багатоканальна локалізація: 2 зони внесення продуктів
- + З 2024 року:
Однчасне внесення 2-х різних продуктів
Багатоканальна локалізація: 4 зони внесення продуктів
на вибір

FertiSmart

ІННОВАЦІЙНЕ РІШЕННЯ, ПРИСВЯЧЕНЕ ЖИВЛЕННЮ

FertiSmart позиціонується як розумне рішення для внесення мінеральних добрив, тим самим поклавши край наявним технологічним обмеженням.

Придуманий і розроблений **Monosem**, новий пристрій для внесення добрив здатний підживлювати кожен рядок сухими добривами з посекційним контролем **ряд за рядом**.

Його революційна конструкція забезпечує точне застосування і максимальну норму внесення до 600 кг/га в умовах гравітації.

FertiSmart досягає оптимальної продуктивності на всіх типах місцевості, в тому числі при роботі на схилах, навіть при внесенні складних добрив.

Новий дозатор добрив **FertiSmart** доступний на **ValoTerra** а також у комбінації **CART** (носії добрив) + Культиватор



ЧІТКА ЗАЯВА ПРО СУЧАСНІ ТЕХНОЛОГІЇ

На даний час сучасні технології живлення стикаються з обмеженнями, зіткнувшись з задачами завтрашнього сільського господарства:

- Однорідність внесення при роботі на схилах
- Розподіл добрив ряд за рядом
- Точність розподілу
- Екологічні проблеми

Пристрій **FertiSmart** забезпечує надійну та конкретну відповідь на поточні проблеми.



MONOSEM ПОПЕРЕДУ В ТОЧНОМУ СІЛЬСЬКОМУ ГОСПОДАРСТВІ

З **FertiSmart Monosem** впроваджує інновації та ставить інтелект в основі захисту і живлення рослин.

Команда **Monosem** розробила інтуїтивно зрозумілий дизайн, простий у використанні і здатний оптимізувати живлення рослин максимально наближено до потреб культури.

FertiSmart - будь інноваційним, щоб мати найкращі культури!



ОПТИМІЗАЦІЯ ВИТРАТ

- При локалізованому внесенні зменшуйте ваші витрати до 21%
- Контроль ряд за рядом дозволяє отримати до 7% додаткової економії
- Роздільне внесення з швидким закриттям борозни дозволяє обмежити втрати поживних речовин
- Поєднання контролю за бур'янами і внесення добрив безсумнівно зменшує кількість пропусків



ЕКОЛОГІЧНІ ПЕРЕВАГИ

- Точність внесення обмежує волатильність добрив і зменшує викиди парникових газів до 80%



ПОКРАЩЕНА УНІВЕРСАЛЬНІСТЬ

- Нечутливий до схилів, його використання можливе у важких умовах
- **FertiSmart** відповідає потребам щодо внесення широкого спектру поживних речовин для таких культур, як, наприклад, ріпак
- Дозатор сумісний з добривами, що мають різні фізичні властивості (сипучі, сечовина тощо)



КОМФОРТ РОБОТИ І ПРОСТОТА

- Простота калібрування, спорожнення та технічного обслуговування завдяки простим налаштуванням

ВНЕСЕННЯ ДОБРИВ НЕ ТРАДИЦІЙНИМИ МЕТОДАМИ

FertiSmart виділяється своїми особливостями:

- **Оптимізація підживлення**
Модуляція норми внесення добрив по всій робочій ширині та управління ряд за рядом
- **Точне внесення за будь-яких обставин**, включаючи роботу на схилах
- **Лінійність потоку**
Гвинтова структура дозаторів нечутлива до фізичних властивостей добрив
- **Норма внесення, що може бути адаптованою до ваших потреб**, до 600 кг/га з подачею в борозну під дією гравітації
- **На службі органічного землеробства**
Рішення, сумісне з внесенням гранульованих органічних добрив

АРХІТЕКТУРА ДОЗАТОРА FERTISMART



1 З'єднання

Полегшує швидку фіксацію дозатора

2 MSM (Monosem Smart Motor - розумний мотор Monosem)

Контроль живлення ряд за рядом вручну або за допомогою GPS

3 Коробка FertiSmart

Поєднує точність і продуктивність

4 Дозуючі елементи

Оптимізація продуктивності системи

5 подача під дією гравітації

Регулюється до 360° відповідно до положення рядів без зміни норми

6 Імпульсний вихід

Залежно від положення рядів (360° без зміни норми)

7 Задній люк

Полегшує спорожнення

8 Люк закриття дозуючого пристрою

Дозволяє демонтаж і очищення дозатора при заповненому бункері, а також ручне відключення рядів в комбінованих сівалках

ВИБЕРІТЬ ПРАВИЛЬНУ КОНФІГУРАЦІЮ ПІД СВОЇ ПОТРЕБИ

MSM | Один двигун на ряд

Встановлення **MSM** (розумний мотор Monosem) дозволяє використовувати повний потенціал рішення **FertiSmart**. Тільки встановлення **MSM** дозволяє здійснювати контроль ряд за рядом (Section Control).

ISM | Один мотор для кількох рядів

Також можна використовувати один мотор для кількох або всіх рядів. Це називається **ISM** (інтегрований розумний мотор).

Таким чином, ви можете вибрати ідеальну конфігурацію для задоволення своїх потреб.

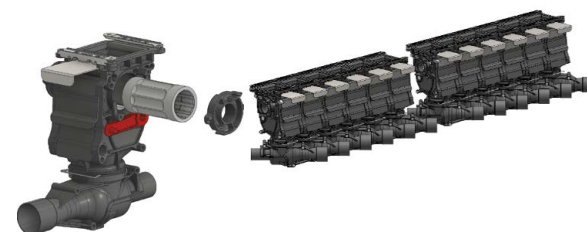

Перейдіть,
щоб побачити
FertiSmart в
дії!

FertiSmart



FertiSmart

MicroSmart

СПРОЩЕНІ НАЛАШТУВАННЯ ТА ОБСЛУГОВУВАННЯ

Система **FertiSmart** була продумана і розроблена, щоб полегшити ваше повсякденне життя. Ергономіка дозуючого пристрою дозволяє значно заощадити час.

СПРОЩЕНА МУФТА



Система дозування монтується дуже просто. Незрівнянне поєднання економії часу і комфорту.

НАЛАШТУВАННЯ НОРМИ

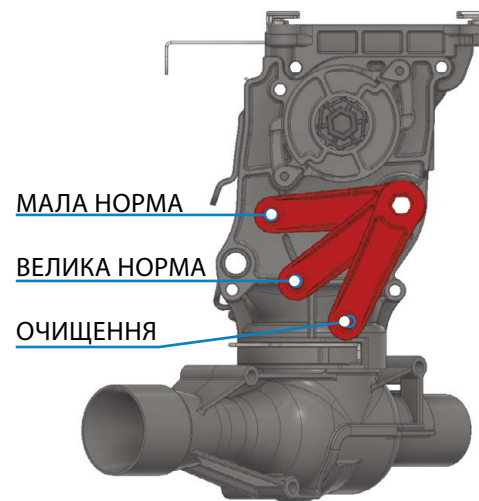

Відрегулюйте норму внесення кожним дозатором залежно від розміру частинок за допомогою простого важеля.

Цей параметр має важливе значення для оптимізації пропускної здатності та забезпечує нечутливість системи до фізичних властивостей добрив.

Підпружинений клапан регулювання потоку дозволяє уникнути злежування добрив і запобігає пошкодженням внаслідок присутності чужорідних тіл, наприклад, камінців.

БЛОКУВАННЯ МОТОРА



Поворот на четверть оберта блокує мотор дозуючого пристрою.

ЩІТКА ДЛЯ ЧИЩЕННЯ



Опціонально доступна* щітка для чищення:

- дозволяє використовувати всі види добрив
- обмежує налипання при роботі в вологих умовах
- Підвищує універсальність **FertiSmart**

* Доступно з 2023 року

УЛЬТРАТОЧНЕ СІЛЬСЬКЕ ГОСПОДАРСТВО З FERTISMART



АВТОМАТИЧНЕ ВІДКЛЮЧЕННЯ РЯДІВ ЗА ДОПОМОГОЮ GPS

Екран терміналу дозволяє керувати відключенням внесення добрив ряд за рядом через GPS.



Isobus термінал Monosem Touch Pro

MicroSmart

ІННОВАЦІЇ MONOSEM НА СЛУЖБІ ВАШОГО ПОСІВУ

Поля піддаються все більшій атаці з боку шкідників. Крім цього засоби захисту рослин поступово зникають з ринку, а ті, які все ще доступні, суворо регламентуються з точки зору дозування і методів застосування.

У цьому контексті новий мікрогранулятор **MicroSmart** пропонує інноваційне рішення для локалізованого розподілу потрібної кількості мікрогранул.

Правильна доза, в потрібний час і в потрібному місці.

Деякі культури особливо вразливі в період від посіву до появи 3-4 листків, цей період повинен бути якомога коротшим, щоб обмежити ризик втрати урожайності.

MicroSmart виділяється як рішення для розподілу одночасно мікрогранул та мікродобрив для захисту і стимулювання росту рослин.



ВИХІД ЗА МЕЖІ ІСНУЮЧИХ РІШЕНЬ

Існуючі рішення мають значні технічні обмеження щодо оптимізації захисту рослин і подачі поживних речовин з мікродобрив:

- Розподіл з локалізацією тільки в одному місці, або, у деяких виключних випадках, в двох місцях
- Відсутність Section Control
- Обмежена технічна функціональність через кількість обертів від 15 до 90 об/хв, що впливає на точність розподілу мікрогранул
- У деяких випадках для використання необхідно робити ще один прохід, наприклад, для внесення геліцидів за допомогою менш точного розкидача

НЕЗРІВНЯННІ ПЕРЕВАГИ ДЛЯ КОРИСТУВАЧІВ

MicroSmart забезпечує точне внесення рядок за рядком, з багатоканальним внесенням для двох типів мікрогранулянтів.

Кожен канал внесення обладнаний **MSM** (розумний мотор Monosem), який забезпечує подачу мікрогранул з бункера, встановленого на кожній висівній секції.



ТОЧНЕ ВНЕСЕННЯ

Нова конструкція, що дозволяє точне внесення від 2 до 35 кг/га для найпоширеніших препаратів залежно від швидкості і ширини міжряддя. Придатна для мікрогранул як для стимуляції росту рослин, так і для продуктів, призначених для захисту від шкідників.



GPS КОНТРОЛЬ

Управління ряд за рядом завдяки цифровим рішенням Section Control, щоб уникнути перекриття та оптимізувати кількість препарату в певних зонах.



ЛІНІЙНИЙ РОЗПОДІЛ

Найкраща крива розподілу: 6,5 грам/поворот і широкий робочий діапазон від 3 до 170 обертів за хвилину.



ЗНИЖЕННЯ ВПЛИВУ НА НАВКОЛИШНЄ СЕРЕДОВИЩЕ

Багатофункціональна система локалізації, яка відповідає всім галузевим рекомендаціям щодо застосування та максимізує ефективність препаратів і обмежує вплив на навколишнє середовище. Зменшення кількості проходів завдяки одночасному внесенню 2 препаратів (доступно з 2024 року).



ПРОСТОТА І КОМФОРТ ВИКОРИСТАННЯ

Максимальна сумісність з усіма основними мікрогранулами. Оптимізована ергономіка.



АРХІТЕКТУРА ІННОВАЦІЙ MICROSMART

Ключовим елементом системи **MicroSmart** є мотор **MSM** (Monosem Smart Motor).

Він відповідає за норму внесення і контроль ряд за рядом.

Цей контроль здійснюється за допомогою GPS або вручну, залежно від ваших потреб.

Залежно від типу мікрогранул, необхідно вибрати відповідний дозуючий елемент.

Перехід від одного дозуючого елемента до іншого здійснюється дуже просто і без використання інструментів.

В ОСНОВІ СИСТЕМИ MICROSMART

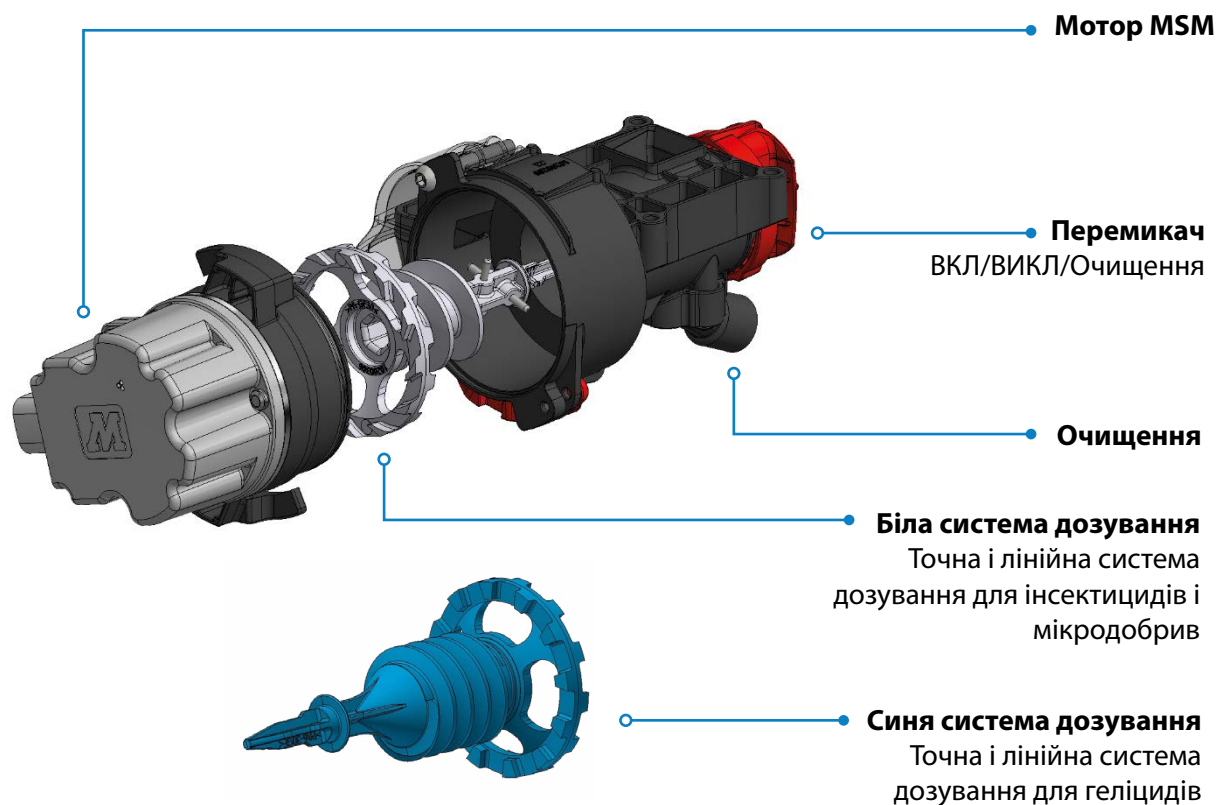

Перейдіть,
щоб побачити
MicroSmart в
дії!

ФУНКЦІЇ MICROSMART

ПРОСТОТА ВИКОРИСТАННЯ ТА ДОСТУПУ



Система підйому елемента **ValoTerra** полегшує технічне обслуговування, калібрування, регулювання та заміну частин. Пристрій можна підняти на висоту зросту користувача для кращого доступу до компонентів **MicroSmart**, які можна демонтувати за кілька секунд - неперевершений комфорт роботи.

НЕЗАЛЕЖНІ ДОЗУЮЧІ ПРИСТРОЇ

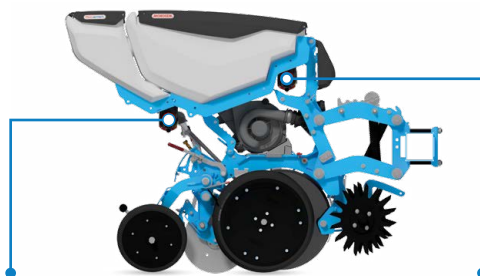

Два незалежні дозуючі пристрої дозволяють одночасно вносити 2 різних препарати на ряд.

МОДУЛЬНІ БУНКЕРИ

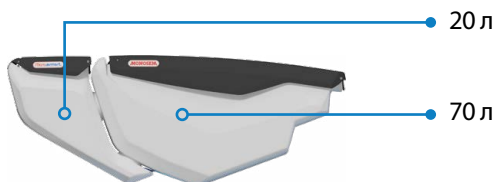

• **Конфігурація А:**
Бункер MicroSmart 20 л
+ Бункер насіння 70 л

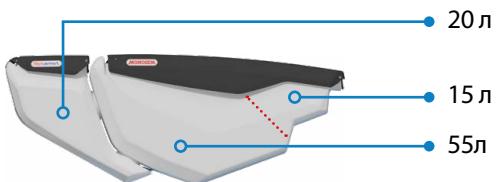

• **Конфігурація В*:**
Бункери MicroSmart 20 л + MicroSmart 15 л
+ Бункер для насіння 55 л

* Доступно з 2024 року

УЛЬТРАТОЧНЕ СІЛЬСЬКЕ ГОСПОДАРСТВО



Термінал дозволяє управляти відключенням секцій і змінювати норму внесення **MicroSmart** через GPS. До 7% економії.

БАГАТОКАНАЛЬНА ЛОКАЛІЗАЦІЯ

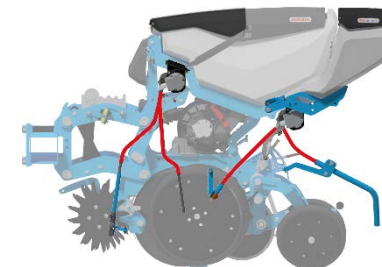

Розподіл мікрогранул можливий по **4 різних маршрутах*** завдяки багатоканальній системі розподілу. Розподіл тепер можливий спереду, ззаду, поверх і навколо насіння. Кожен вид мікрогранул має специфічні оптимальні рекомендації щодо розташування, а **MicroSmart** пропонує гнучкість рішень, необхідних користувачу.

* 2 канали при появі MicroSmart на ринку, 4 канали доступні з 2024 року

FertiSmart

ІНТЕЛЕКТ MONOSEM НА СЛУЖБІ ЖИВЛЕННЯ!

Інновації FertiSmart виходять за рамки існуючих технологій живлення!

За допомогою **FertiSmart** оптимізуйте свої витрати та виберіть відповідну лінійну норму внесення згідно ваших потреб.

Його спрощена архітектура пропонує вам неперевершений робочий комфорт, а його конфігурація ідеально адаптується до ваших потреб.

Вибирайте високу точність для живлення.



Економія ресурсів



Екологічні переваги



Підвищена універсальність



Робочий комфорт

MicroSmart

ЗАХИСТ І ЖИВЛЕННЯ РОСЛИН ДЛЯ ОТРИМАННЯ МАКСИМАЛЬНИХ СХОДІВ!

MicroSmart, правильне дозування в потрібному місці для підвищення продуктивності і простоти використання!

Система **MicroSmart** гарантує точне внесення мікрогранул ряд за рядом.

Завдяки двом дозуючим елементам, **MicroSmart** дозволяє вносити 2 види мікрогранул одночасно в 2 різних зонах*.

Нововведення, запатентоване Monosem, стало еталоном з точки зору застосування поживних речовин і фітосанітарних продуктів.

* Внесення по 4 каналам буде доступним з 2024 року



Точне застосування



GPS управління



Лінійний розподіл



Зменшення впливу на навколишнє середовище



Простота і комфорт використання



MONOSEN
Enhanced precision

MONOSEM

Enhanced precision

15 rue Beaujon - 75008 PARIS - FRANCE

05 49 81 50 00



Siren : 303953566 - R.C.S. Paris

Référence : 92900UA

www.monosem.com

Всі дані, що стосуються обладнання, зовнішнього вигляду, ваги і розмірів, є тими, які відомі на дату публікації і можуть відрізнятися залежно від країни. Вони можуть бути змінені без попередження. Ця документація ні в якому разі не є договірним документом. Ваш партнер Monopset повідомить Вас про будь-які зміни. Щоб проілюструвати цю документацію, деякі захисні пристрої, можливо, були демонтовані. Крім цього конкретного випадку і відповідно до вимог інструкції по використанню, вони повинні залишатися на місці.

Друк: Prouteau Imprimerie Bressuire / Фото mumpu: Monosem, Shutterstock